

8513-ME (5 PLIS)

AUTONOMIE, ÂME AGGLOMÉRÉE (VOIR 8500-ME)

CARACTÉRISTIQUES

Construite selon les normes rigoureuses de notre industrie, la porte Autonomie permet une homogénéité du produit tout au long du projet en cours, autant pour la quincaillerie utilisée que pour le cadre. De construction robuste, la porte Autonomie peut facilement s'adapter à tous travaux de rénovation et même dans n'importe quel cadre existant ayant une quincaillerie conventionnelle. Installer selon les instructions fournies.

MANIABILITÉ

Grâce à son système de pivot sur roulements à billes et son guidage des plus performants, elle s'ouvre avec douceur et souplesse.

La projection de la porte réduite de 2/3 facilite en tout temps la manipulation du levier (poignée).

Elle augmente avec sagesse, efficacité et bon goût l'utilisation optimale de chaque pied carré.

Lors de travaux de rénovation, elle permet la réutilisation des cadres existants.

GARANTIE à vie limitée.

NOTES

Ce produit n'est pas disponible en coupe-feu 20 min.

Information **STC** non disponible.

Pour les détails de construction, se référer à la porte 8500.

Ce produit comprend : charnière à engrenage, pivots ajustables ultra-robustes en acier inoxydable sur roulements à billes, un rail et un système de protection sécuritaire pour les doigts.

Les dimensions sont brutes.

OPTIONS

Contreplaqué de bois 3 plis (porte 7 plis).

OPTIONS CONTRIBUTION LEED

- | DEP
- | Contenu recyclé
- | FSC (sur demande)
- | NAUF ou ULEF (sur demande)

MESURE DE PERFORMANCE

- | ANSI/WDMA 1.S.1A
- | ANSI A208-1 (particule LD-1/LD-2)
- | ASTM-D1037 et D198-98 (LSL)
- | ASTM-D5456-93 (LVL)
- | AWS

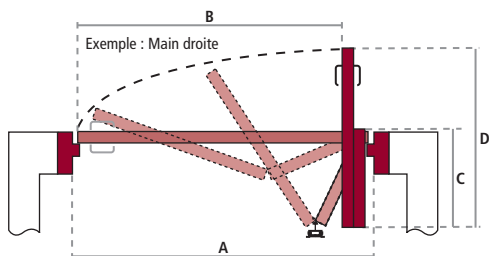
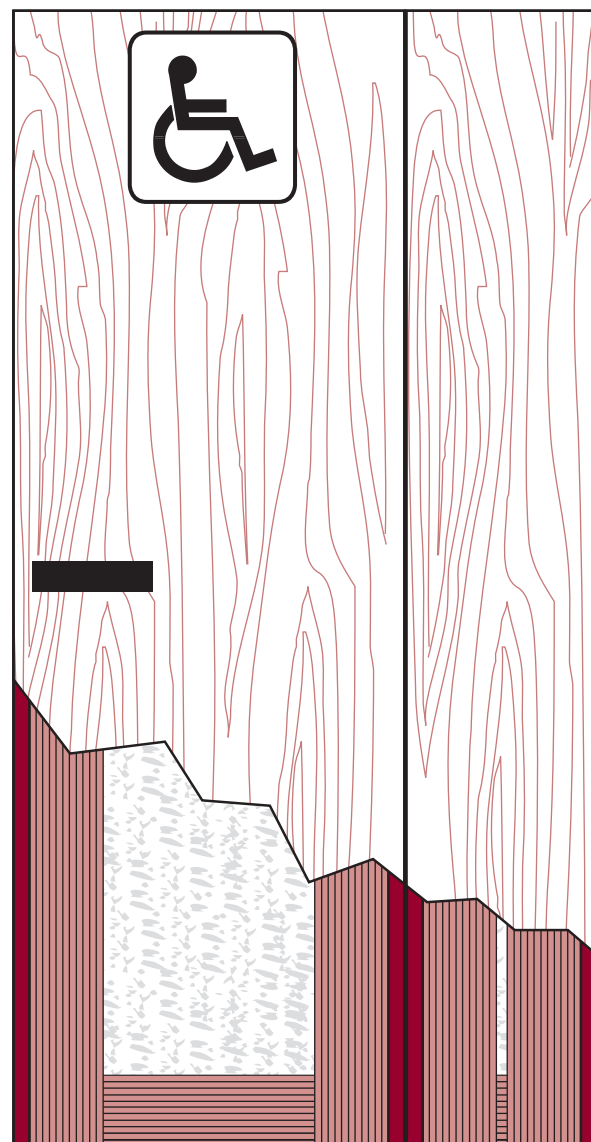

CHARTRE DE RÉFÉRENCE

OUVERTURE NETTE DU CADRE	LARGEUR DE DÉGAGEMENT	DIMENSIONS PANNEAU 1/3	DIMENSIONS PANNEAU 2/3
A	B	C	D
36" (914 mm)	30" (762 mm)	11 29/32" (301 mm)	23 13/16" (605 mm)
38" (965 mm)	32" (813 mm)	12 37/64" (320 mm)	25 1/64" (635 mm)
40" (1 016 mm)	34" (864 mm)	13 15/64" (336 mm)	26 31/64" (673 mm)
42" (1 067 mm)	36" (914 mm)	13 29/32" (353 mm)	27 13/16" (707 mm)
44" (1 118 mm)	38" (965 mm)	14 37/64" (370 mm)	29 9/64" (740 mm)
46" (1 168 mm)	40" (1 016 mm)	15 15/64" (387 mm)	30 31/64" (774 mm)
48" (1 219 mm)	42" (1 067 mm)	15 29/32" (404 mm)	31 13/16" (808 mm)

INSTRUCTIONS D'INSTALLATION SUR CHANTIER PORTE AUTONOMIE

Étape 1

À l'aide des blocs d'espacement de bois de 5/16" (8 mm) d'épaisseur, fixer le rail à la traverse supérieure du cadre à l'aide des vis 1 7/8" (32 mm) n° 8 autoperceuses à tête ronde. Y introduire le coulisseau "A" en fonction du sens d'ouverture (**ensemble 5**). Il est très important de vérifier si les montants et traverses du cadre sont bien perpendiculaires et d'équerre, sinon prévoir des blocs d'espacement sous le rail.

Note : Il est préférable de prépercer un cadre d'acier.

Étape 2

Fixer la plaque du plancher en l'alignant du côté intérieur contre l'arrêt de porte avec les vis 1 7/8" (32 mm) n° 10 à tête plate (**ensemble 6**). Dans l'ouverture prévue à cette fin, positionner une rondelle, le roulement à billes et, pour terminer, ajouter une autre rondelle par-dessus le tout.

Étape 3

S'assurer que le pivot "B" (**ensemble 3**) est vissé au maximum dans la porte. Insérer tout d'abord le pivot "C" (**ensemble 2**) à l'intérieur du rail et insérer le pivot "A" (**ensemble 1**) dans le coulisseau. Ensuite, positionner le pivot "B" (**ensemble 3**) dans la plaque à plancher.

Étape 4

Vous pouvez maintenant visser le pivot "B" (**ensemble 3**) à l'aide de la clé pour ajuster la porte en hauteur dans le cadre. S'assurer que le pivot "C" (**ensemble 2**) coulisse bien dans le rail. Sinon, enlever la porte, ajuster le pivot "C" (**ensemble 2**) selon le besoin. Visser l'écrou au maximum avec ses doigts vers la porte et utiliser la clé pour visser l'axe et ainsi, verrouiller le pivot "C". Recommencer à l'étape 3. Lorsque les pivots sont à la bonne position, verrouiller le "lock nut" du pivot "B" (**ensemble 3**) à l'aide de la clé.

Étape 5

Installer le néoprène aux endroits prévus à cette fin (**ensemble 4**).

SPÉCIFICATIONS TECHNIQUES – PORTE AUTONOMIE

DÉTAILS TECHNIQUES – CHANTIER

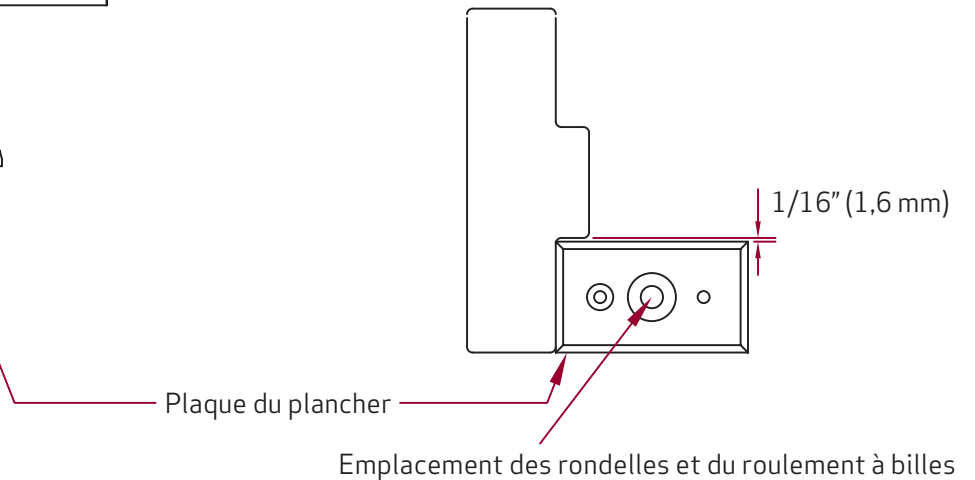
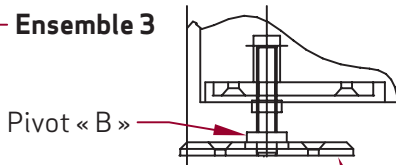
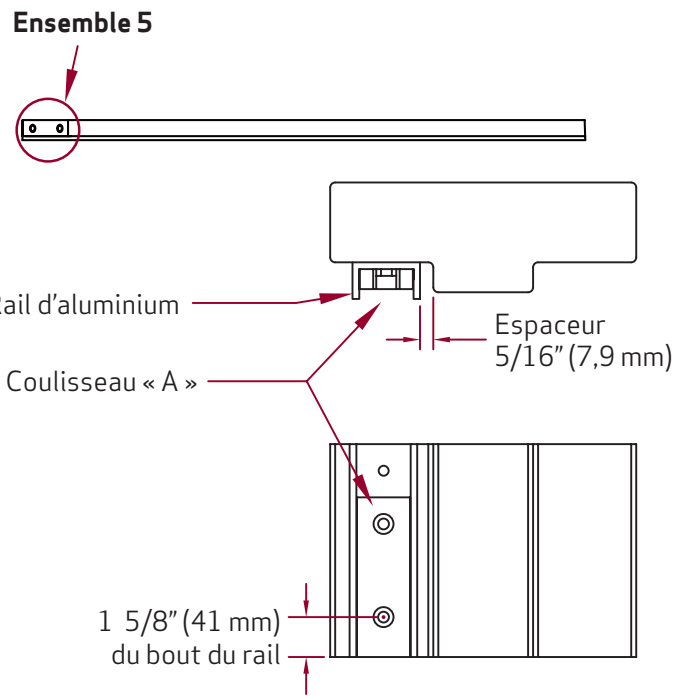
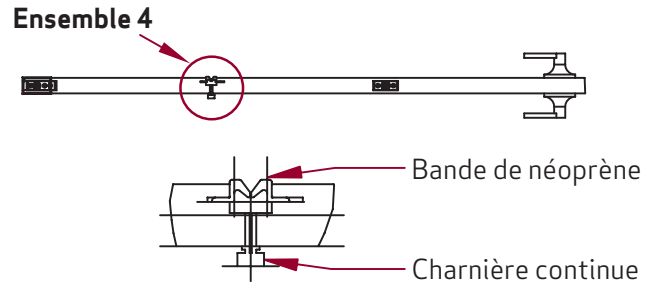
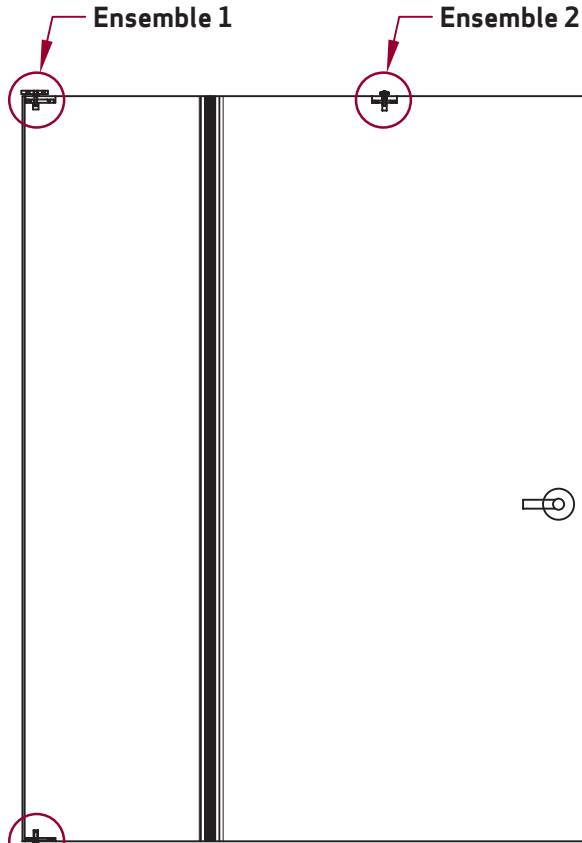
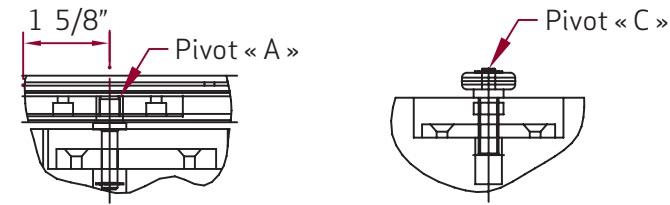

DÉTAILS TECHNIQUES – USINE

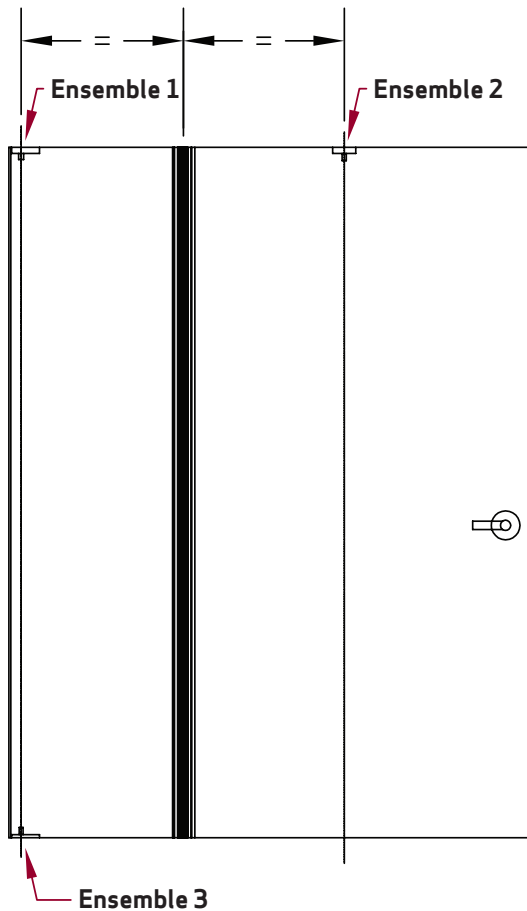
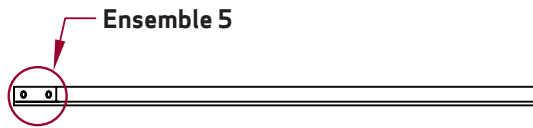
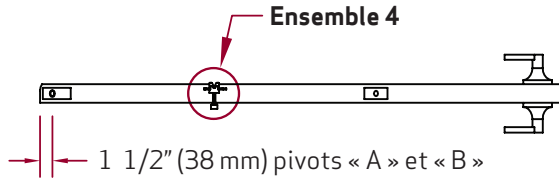

*Clef 3/8" (01-0703-0047) en option

Ensemble 1

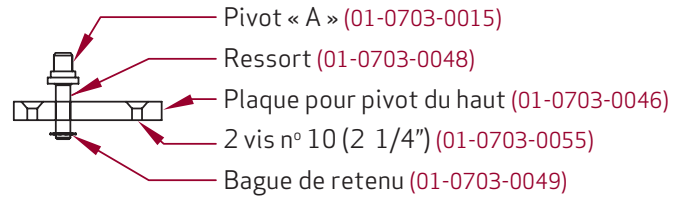

Ensemble 2*

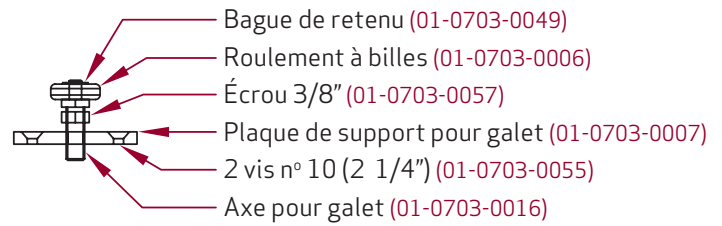

Ensemble 3*

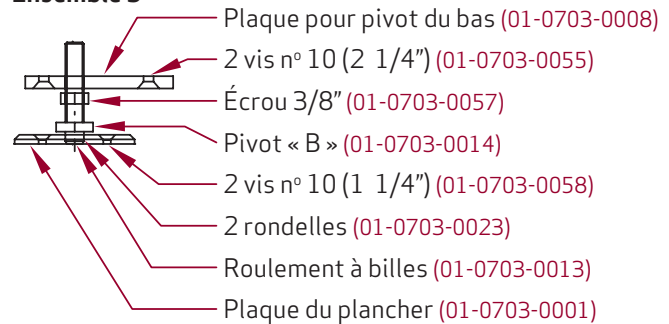

Ensemble 4

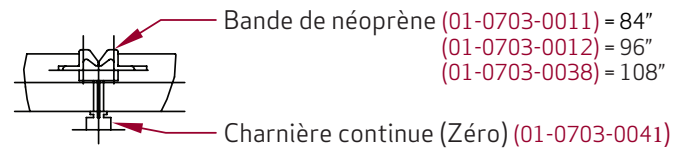

Ensemble 5

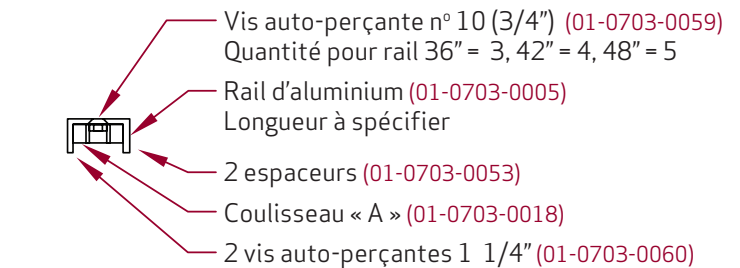



CODES D'OPÉRATION DES PORTES

